

## 各部の名称

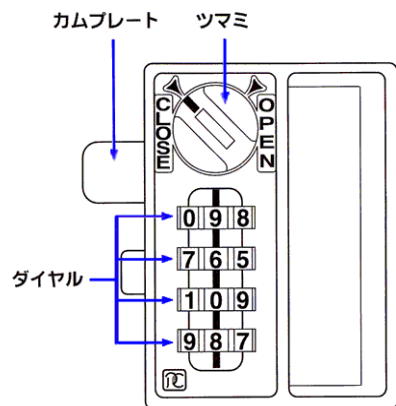

### ■マスターキー

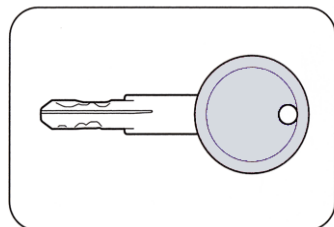

### ■サーチバー

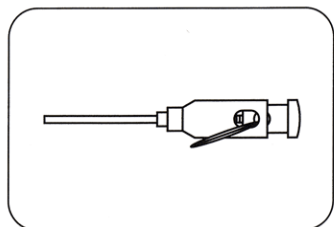

## 1. ご使用の注意

このロックはダイヤル式の簡易ロックです。本体はプラスチック製ですが、表面フロントは金属製になっています。

このロックは屋内用です。屋外はもとより、屋内でも高温多湿の場所や水濡れ、加熱する場所は避けてください。

ツマミは工具等で破壊されてもカムプレートは回転しない構造になっています。

ロックに油やグリスなどを注油しないでください。

ロックの分解、改造は故障の原因となりますので絶対にしないでください。

施錠時には、他人に暗証番号を見られないようにご注意ください。

番号検索穴には、当社指定のサーチバー以外のものは差し込まないでください。

開錠後は他人に暗証番号を記憶されないよう番号を乱してください。

マスターキーの管理は、責任を持って管理者が行ってください。

## 2. 使用手順

### 鍵のかけ方

1 ツマミをOPENにして、暗証番号をセットします。

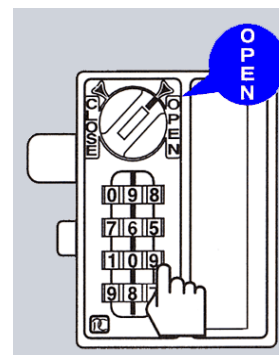

2 ツマミをCLOSEにして番号を乱すとロックされます。

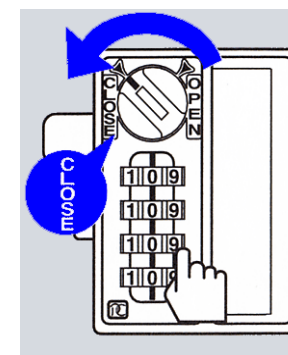

### 鍵のあけ方

1 設定番号に合わせます。

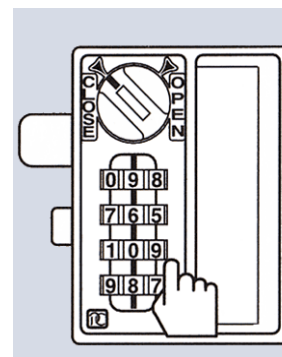

2 ツマミをOPENに回すと開錠OK。(開錠後番号を乱してください。)

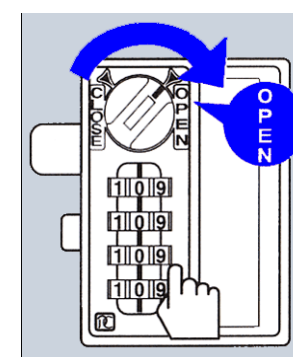

### 3. セット番号が分からないときは...

- 1 ツマミの中央にマスターキーを差込んで、OPENの方向に回すと、扉が開きます。

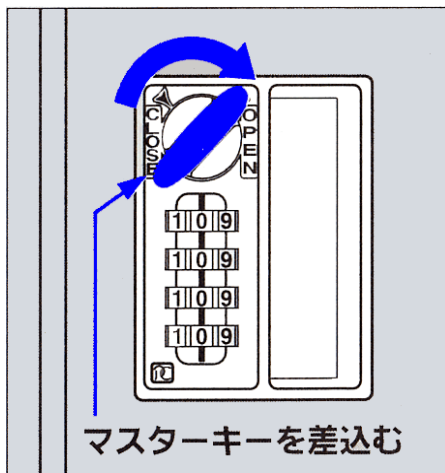

- 3 サーチバーを、ロック本体の裏側の番号検索穴に差込み、軽く押し込みながら穴の表面のダイヤルを回すと、セットされた番号でダイヤルが止まります。

- 4 4枚のダイヤル番号を検索してから、サーチバーを抜き取ります。ツマミがOPENになれば検索完了です。

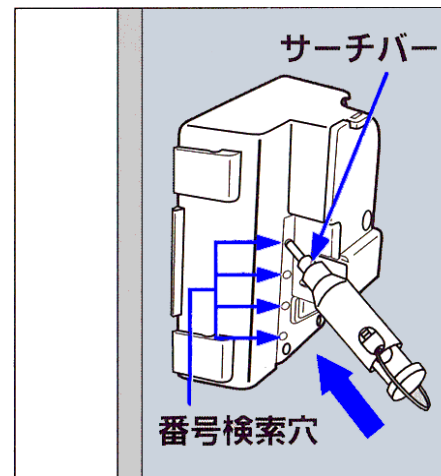

- 2 扉が開いた状態でツマミをCLOSEに回し、マスターキーを抜き取ります。

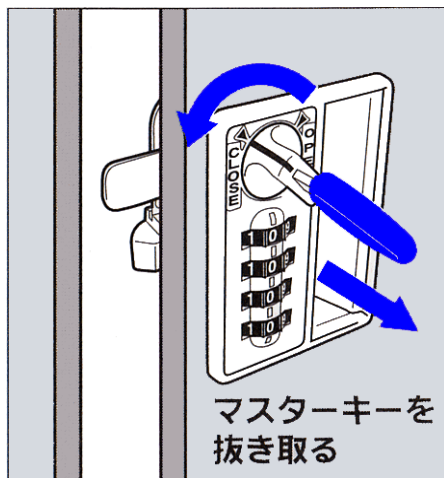

### 4. 番号固定式 番号設定の手順

